

PHILIPS

Easy Key

8000系列

推拉式智能門鎖

DDL801-5HBS

用戶手冊

User Manual

☞ CCAN25LP0840T8



目錄

1 重要信息	02	6 其他功能	14
安全 警告 舊產品和舊電池的處理		一鍵靜音功能 恢復出廠設置 門鈴功能	
2 安裝您的智能鎖	03	7 提示燈說明	15
產品清單 安裝立體裝配圖 安裝前須知 銷舌換向 安裝步驟		門鎖狀態提示燈 低電量提示燈 布防提示燈 系統鎖定提示燈	
3 瞭解您的智能鎖	08	8 故障排除	17
外面板 內面板		警報功能的種類與警報方式 如何使用應急電源 如何更換電池	
4 設置您的智能鎖	09	9 特殊物質聲明	19
設置前須知 進入管理模式 用戶設置 網路連接			
5 使用您的智能鎖	12		
室外 / 室內開鎖 室外 / 室內上鎖 機械鑰匙應急開鎖			

1 重要資訊

安全

- ◆在使用智能鎖前，請詳細閱讀並理解所有說明，因未遵守說明而造成的損壞不在保固範圍內。
- ◆建議使用製造商指定的附件/配件。
- ◆請勿強行拆卸本產品，以免觸發警報或損壞產品。
- ◆請勿用尖銳物品刮擦指紋辨識器，否則可能造成永久性損壞。
- ◆請勿將產品暴露在漏水、濺水、雨淋及日曬環境下。
- ◆請勿將產品接觸腐蝕性物質，以免破壞外殼保護層。
- ◆請勿在把手上懸掛物件，以免影響門鎖的正常使用。
- ◆清潔本產品，請用軟布及清水擦拭外部，請勿自行拆卸內部產品清潔。
- ◆請勿在設定操作時拆卸電池。
- ◆請您選擇專業人員安裝門鎖，並按照本公司提供的安裝標準進行操作，切勿私自拆裝門鎖，並保護好相關固封標誌，如因以上因素造成產品損壞，不在保固範圍內。
- ◆門鎖安裝調試完成後，請在第一時間內修改出廠設定的出廠管理密碼，並妥善保管好機械鑰匙，不要輕易洩露密碼信息。
- ◆門鎖觸發低電量警報後，請及時更換掉全部電池，並確保電池正負極安裝正確，若因正負極未安裝正確造成產品損壞，不在保固範圍內。

警告

- ◆不要將電池靠近火源，以免發生爆炸。
- ◆請勿使用不符合安全規定的應急電源給產品供電。
- ◆請勿用金屬物將電池引線的兩極連接，以免短路引起爆炸。
- ◆確保由飛利浦授權的服務中心或專業的維修人員進行更換維修。
- ◆請勿使用由其它製造商生產的，或未經飛利浦特別推薦的附件或部件，如果使用此類附件和部件，不在保固範圍內。
- ◆如因第三方因素及人為因素造成產品故障或損壞 (ex:電池漏液)不在保固範圍內。

舊產品和舊電池處理

- ◆請自行了解當地的電子產品分類收集系統，並遵守當地規定，不要將舊產品丟棄到一般垃圾中。
- ◆涉及電池，該電池不可與普通生活垃圾一起處理。
- ◆請自行了解當地關於分類收集電池的規定，正確棄置電池有助於避免對環境和人類健康造成負面影響。

保固期間

- ◆保固三年。需經由現場專業原廠安裝技師判斷為機器瑕疵、自然損壞、非第三方因素、無人為因素、外界因素及天災天氣影響。如為故障狀況：第一年發生功能性故障可更換同款機型之新機或更換零件，第二至第三年發生功能性故障可更換同款機型之整新機或更換零件。
- ◆保固商品僅限台灣原廠授權產品，平行輸入、水貨販售產品不在保固範圍內。

2 安裝您的智能鎖

產品清單

本產品清單僅供參考，一切以實物包裝內容為準

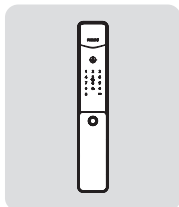

① 外面板含矽膠墊

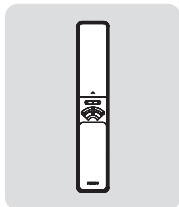

② 內面板含矽膠墊

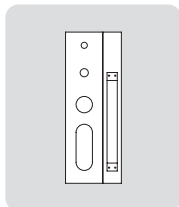

③ 開孔模板

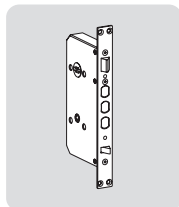

④ 鎖體

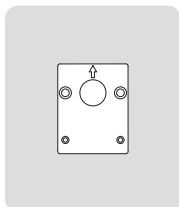

⑤ 固定板



⑥ 快速指南



⑦ 保固卡



⑧ 合格证

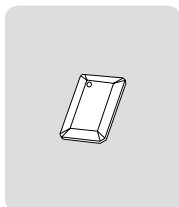

⑨ 感應卡

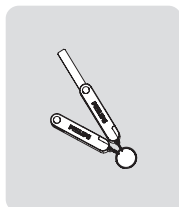

⑩ 機械鑰匙

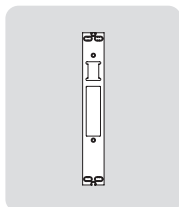

⑪ 側邊扣板

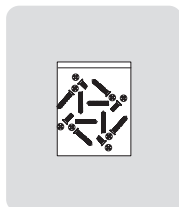

⑫ 安裝配件包

安裝立體裝配圖

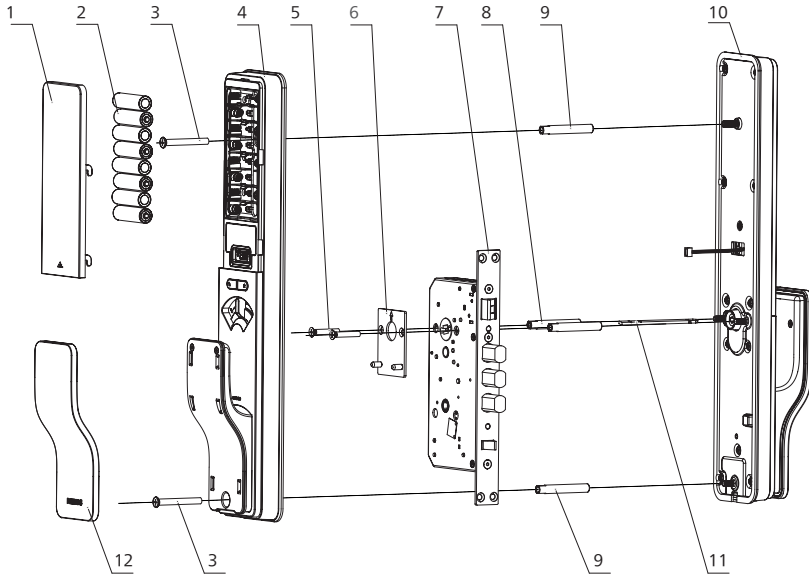

1. 電池蓋 × 1

2. 電池 × 8

3. M6 固定螺釘 * 2

4. 固定板組件 * 1

5. M5固定螺絲 × 2

6. 固定板組件 × 1

7. 鎖體 × 1

8. M5螺管 * 2

9. M6螺絲 × 2

10. 外面板蓋 × 1

11. 鎖體撥片 ×

12. 後把手蓋 × 1

安裝前須知

第一步 | 安裝前確定開門方向

本智能鎖產品適用於左外拉、右外拉、左內推和右內推四種開向的門。

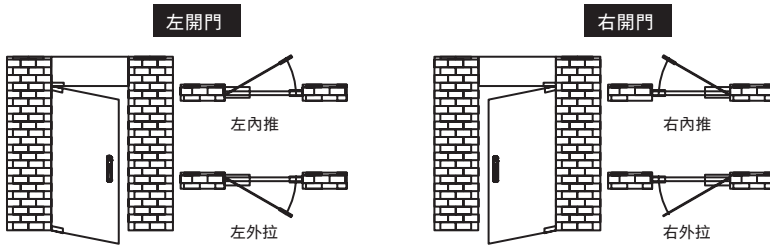

⚠ 注意

請根據門的厚度選擇對應規格的配件包。

鎖舌換向

1 用內六角扳手逆時針方向鬆開螺釘，取下導向板

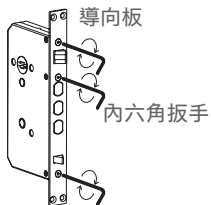

2 拿出鎖舌，然後旋轉180°，再放回鎖舌

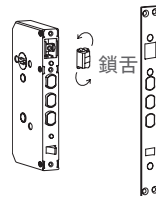

3 裝上導向板，旋緊螺絲，換向完成

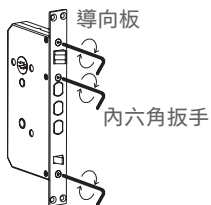

安裝步驟

以下安裝步驟，適用於右開門。如果是左開門，請仔細閱讀[安裝前須知]，並完成相關換向調節。

- 1 根據開孔範本在門上開好孔，將鎖體放入門框內，並旋緊鎖體上的四顆固定螺絲釘。

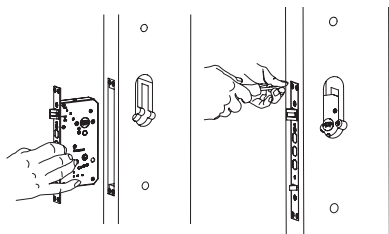

⚠ 注意

請安裝時鎖舌不能彈出。

- 2 在外面板上裝上連接螺絲，撥片中插入撥杆撥片。

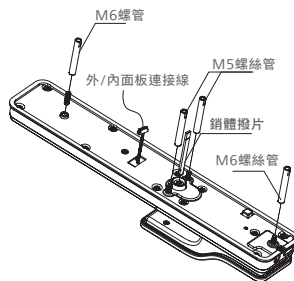

⚠ 注意

請依照門的厚度裁剪出對應長度的鎖體撥片，撥片插入鎖體後，露出位置應高於門面10mm-20mm。

- 3 將連接線穿過門上的過線孔洞，外面板上的撥片對準鎖體上的轉動口插入，使外面板緊貼門外側。

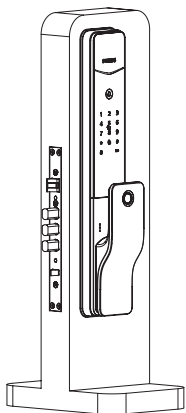

- 4 將固定板緊貼門內面，鎖緊M5固定螺釘，固定外面板。

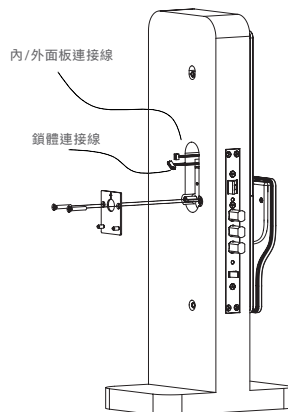

- 5 將外面板連接線及鎖體連接線插入內面板上對應的介面。

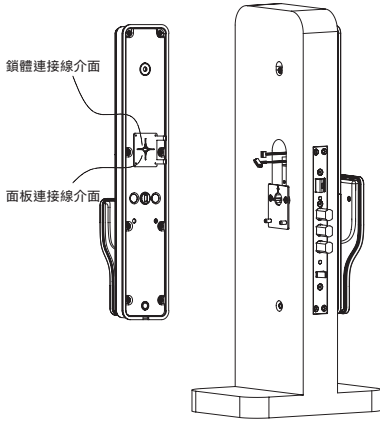

- 6 將鎖體撥片對準內面板上的撥片孔插入，將多餘的連接線塞進過線孔，旋緊螺釘固定內面板。

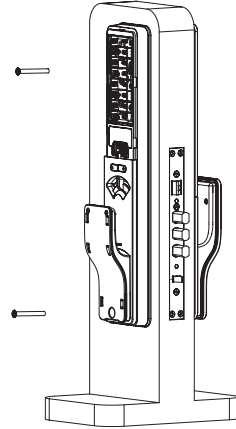

- 7 裝好電池（8顆三號電池），扣上電池蓋。再扣上內面板執手蓋，完成安裝。

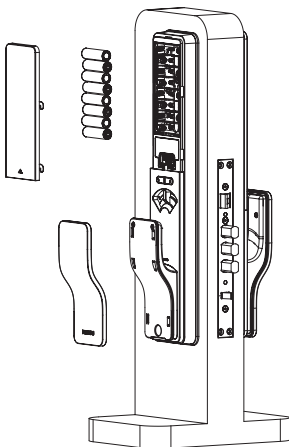

- 8 檢查撥桿、機械部件，以及各個部件是否連接完好。

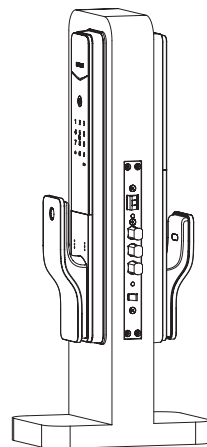

3 瞭解您的智能鎖

外面板

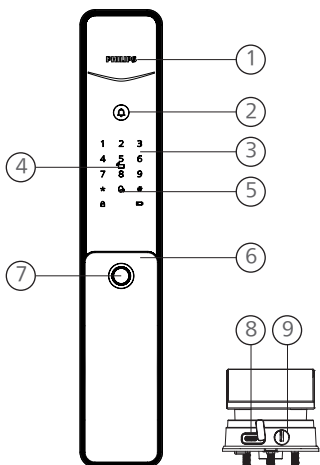

①	門鎖狀態提示燈
②	門鈴
③	數字鍵盤區
④	卡片識別區
⑤	靜音按鍵
⑥	把手
⑦	指紋識別區
⑧	緊急電源充電口
⑨	機械鑰匙孔

內面板

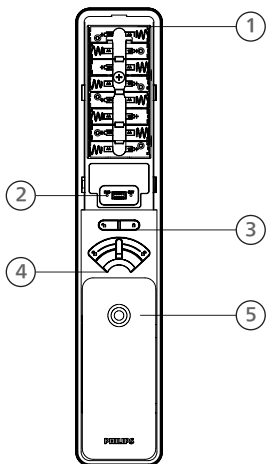

①	電池盒
②	RES按鍵
③	OPEN/CLOSE按鍵
④	機械開鎖
⑤	感應把手區域

4 設置您的智能鎖

設置前須知

◆智能鎖的模式一般分為一般模式與雙重驗證模式

一般模式：已登記的開門方式開門

雙重驗證模式：指紋+密碼+卡片任意兩種組合方式開門

◆用戶編號

當您需要刪除單個用戶時,您可以依據其編號,在系統中直接刪除,無需全部刪除。您可以將用戶資訊填入此編號表,方便您管理和查看:

編號	姓名	指紋	密碼	卡片
00				
01				
02				
03				
04				
05				
06				
07				
08				
09				

◆圖示註解



管理密碼 用戶密碼 用戶編號 管理指紋 輸入指紋 輸入卡片 【#】號鍵 【*】號鍵
00-99

▲ 注意

1. 進入選單操作流程時,如需返回上一級選單,請按【*】鍵。
2. 默認初始密碼為12345678。
3. 密鑰容量:管理密碼1組,用戶指紋100組(含1組管理指紋),用戶密碼20組,用戶卡片100組。

進入管理模式

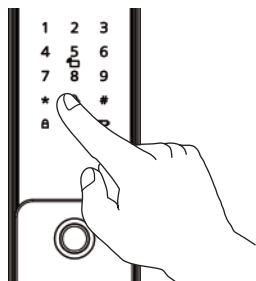

使用管理密碼進入

點亮數字按鍵後，未輸入其他數字的情況下，按【*】鍵兩次，再輸入管理密碼，並按【#】確認，此時進入管理模式。

⚠ 注意

如果管理密碼為初始密碼，需先在管理模式中修改管理密碼後，才能進行其他操作。

使用管理指紋進入

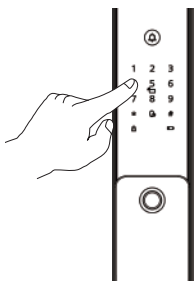

點亮數字按鍵後，未輸入其他數字的情況下，按【*】鍵兩次，再在指紋感測器上按壓已添加的管理指紋，即可進入管理模式。

⚠ 注意

1. 出廠時門鎖不帶管理指紋，使用時請先添加管理指紋。
2. 請避免把管理指紋和用戶指紋設置為同一個。

用戶設置

添加用戶密碼



按【*】兩次，輸入管理密碼後，按【#】鍵確認。



按【1】進入用戶設置，再按【1】進入添加用戶，門鎖自動識別添加密碼、指紋、卡片，用戶直接添加相應的密鑰類型即可。



添加用戶密碼：輸入新的用戶密碼，按【#】鍵確認，再次輸入用戶密碼後，再次按【#】鍵確認。語音提示添加成功後，按【*】返回上層選單直至退出管理模式。

添加用戶指紋：將手指按壓在指紋識別區上，待聽到語音提示“請拿開手指，再放一次”時，拿開手指重新放回指紋識別區上。多次反覆，在語音提示添加成功後，按【*】返回上層選單直至退出管理模式。

添加用戶卡片：輸入新的用戶卡片，語音提示添加成功後，按【*】返回上層選單直至退出管理模式。

添加或修改管理指紋



按【*】兩次，輸入管理密碼後，按【#】鍵確認。



按【1】進入用戶設置，再按【4】進入添加或修改管理指紋。



未添加管理指紋時：輸入新的用戶指紋，新指紋將被設置為管理指紋。待語音提示添加成功後，按【*】返回上層選單直至退出管理模式。

已經添加管理指紋：輸入新的用戶指紋，新指紋將會替換舊管理指紋。語音提示添加成功後，按【*】返回上層選單直至退出管理模式。

修改管理密碼



按【*】兩次，輸入管理密碼後，按【#】鍵確認。



按【1】進入用戶設置，再按【5】進入修改管理指紋。



輸入新的管理密碼，按【#】確認，再次輸入管理密碼，按【#】確認。在語音提示設置成功後，按【*】鍵返回上層選單直至退出管理模式。

刪除用戶



按【*】兩次，輸入管理密碼後，按【#】鍵確認。



按【1】進入用戶設置，再按【6】進入刪除用戶。



選擇您需要刪除的密鑰類型：刪除單個密碼請按【1】；刪除單個指紋請按【2】；刪除單個卡片請按【3】，具體刪除密鑰類型，請根據語音提示操作。語音提示成功後，按【*】返回上層選單直至退出管理模式。

網路連接

下載官網App

請至手機應用程式商店搜尋並下載【Home Access】官方APP。

添加門鎖

1. 掃QR Code添加
2. 門鎖連接電源，並找到門鎖後面板電池蓋位置的QR Code。
3. 打開官方App，在首頁點擊【添加設備】，進入掃描QR Code界面。
4. 掃描電池蓋上QR Code後，根據APP提示完成連網綁定。

手動添加

1. 打開官方App，在首頁點擊【添加設備】，選擇手動添加。
2. 在手動添加界面搜索當前門鎖型號，並進入連網界面。

5 使用您的智能鎖

室外/室內開鎖

室外開鎖

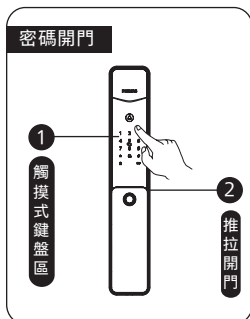

- 密碼開門**
- ① 觸摸數字鍵盤區，點亮數字鍵。直接輸入已經添加的密碼，按【#】號鍵確認。
 - ② 語音提示“請開門”後，推動或推拉把手開門

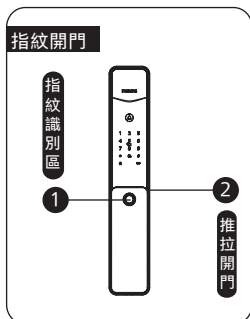

- 指紋開門**
- ① 將已經添加指紋的手指以正確的方式放在指紋感測器上。
 - ② 語音提示“請開門”後，推動或推拉把手開門

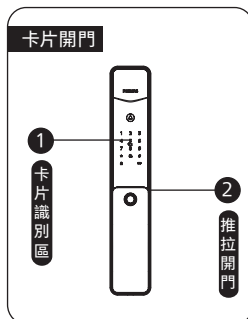

- 卡片開門**
- ① 將已經添加的卡片以正確的方式放在卡片識別區。
 - ② 語音提示“已開門”後，下壓把手進行開門。

室內開門



門鎖採用室內快開旋鈕，向左或向右轉動旋鈕開門即可開門。

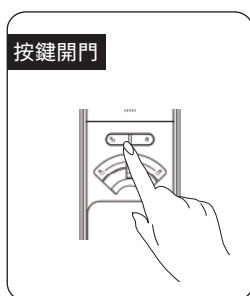

在1秒內按兩下【OPEN】按鍵，然後再推動或拉動把手即可開門。

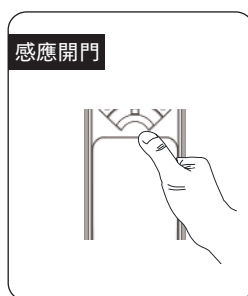

把手內側裝有感測器，用手觸摸把手內側即可開鎖。

室內上鎖

關門後

鎖舌將自動上鎖，語音提示已關門。

室內上鎖

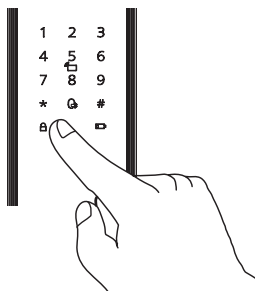

門鎖自動上鎖發生故障，不能自動上鎖時，關門後按一下CLOSE鍵完成上鎖。

⚠ 注意

關門後長按CLOSE鍵3秒可實現反鎖，反鎖後門外只能通過管理密碼和鑰匙開門。

機械鑰匙應急開鎖

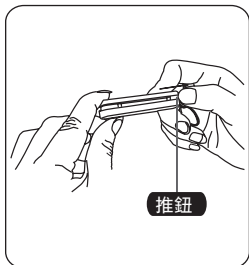

① 剪開鑰匙盒，取出機械鑰匙，推開按鈕，取出機械鑰匙

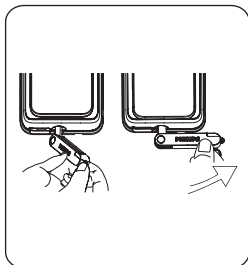

② 把機械鑰匙插入鎖孔，鑰匙套與機械鑰匙成垂直90°，鑰匙套向把手方向旋轉90°，直至靠近門面。

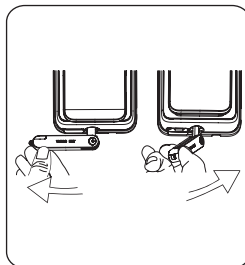

③ 將機械鑰匙套向下旋轉180°，使機械鑰匙套平行於水平面。向把手方向水準旋轉鑰匙套，即可開鎖。

⚠ 注意

1. 建議日常不要使用機械鑰匙。當電池電量耗盡，忘記密碼或系統無法正常運作等緊急情況下才可使用機械鑰匙開鎖。
2. 機械鑰匙請勿置於屋內，建議放置在辦公室、車內或其他安全的地方，無法開關門情況下，若未有機械鑰匙會酌收相關費用。

6 其他功能

一鍵靜音功能

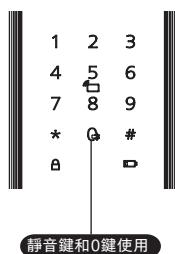

功能：

可一鍵快捷啟用靜音模式，開門時遮罩掉語音提示，適用於不打擾他人休息的場景。

使用：

1. 語音切換為靜音：系統喚醒情況下，長按【0鍵】2秒，進入靜音模式，語音提示“靜音模式”。
2. 靜音切換為語音：系統喚醒情況下，長按【0鍵】2秒，恢復系統語音模式，語音提示“語音模式”。

恢復出廠設置

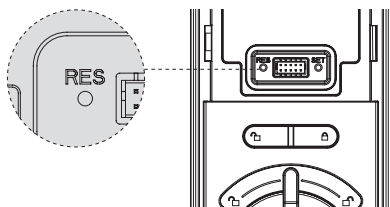

功能：

清空所有使用者資訊，恢復到出廠狀態。

使用：

拿迴紋針快速戳兩下【RES】鍵，門鎖系統內的所有資訊將被清空，恢復到出廠設置狀態。

門鈴功能

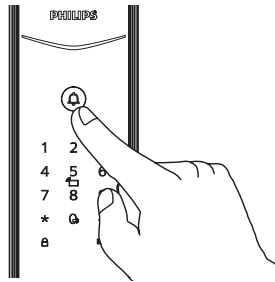

功能：

室內喇叭發出叮咚的響鈴聲，用於提示主人有訪客到訪。

使用：

門外觸摸門鈴按鍵，室內喇叭會發出叮咚的響鈴聲。

注意

- 1.按下門鈴鍵後，微笑燈會藍色亮起閃爍。
- 2.App可設置勿擾模式，設置後再按門鈴，門內聽不到聲音。

7 提示燈說明

門鎖狀態提示燈

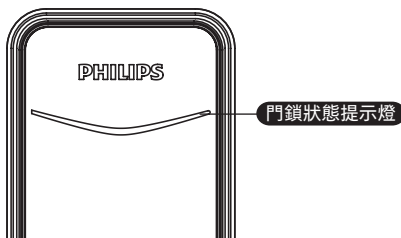

- 藍色：當系統喚醒時，門鎖狀態提示燈呈現藍色，表示您可以進行門鎖操作。
- 綠色：當門鎖成功開鎖後，門鎖狀態提示燈呈現綠色，表示已開門。
- 紅色：當門鎖成功上鎖後，門鎖狀態提示燈呈現紅色，表示已關門。

低電量提示燈

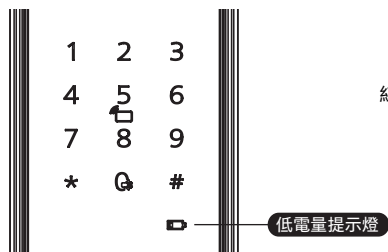

紅色：門鎖系統喚醒時，系統自動檢測電池電壓，當電池電壓過低時，低電量提示燈亮起，閃爍紅色燈光，開鎖時會有語音提示電量低，請更換電池。

佈防提示燈

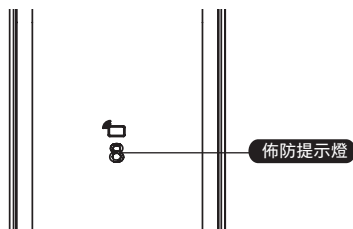

白色：門鎖上鎖狀態下，數位鍵“8”單獨亮起，提示可啟用佈防模式。

系統鎖定提示燈

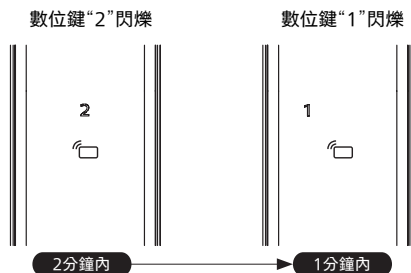

指紋、密碼或卡片在5分鐘內，連續錯誤輸入次數達到5次時，門鎖將被鎖定2分鐘。

注意

觸摸喚醒面板或者驗證金鑰時，才會出現提示。

8 故障排除

報警功能的種類與報警方式

佈防模式，室內開啟提醒

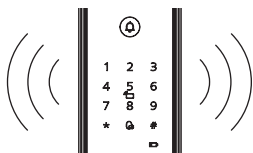

觸發機制：門鎖處於佈防模式時，
從室內開啟門鎖，將觸發提醒

警報方式：連續反復警報聲

關閉方式：任意一種金鑰驗證成功結束提醒

低電量提醒，提示您及時更換電池

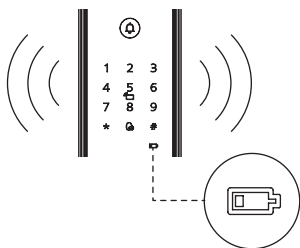

觸發機制：當系統喚醒後，將自動檢測電池電壓，
當電池電壓不足時，發出警報，
提示您及時更換電池

警報方式：開鎖時語音提示電量低，請更換電池

關閉方式：自動關閉

防拆提醒

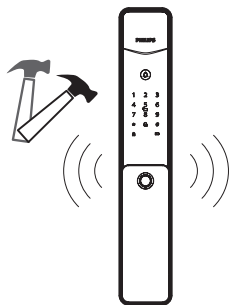

觸發機制1：門縫撬開後，感應鎖舌彈出

警報方式：連續反覆提醒

關閉方式：自動關閉或金鑰驗證成功關閉

觸發機制2：外面板被撬開，沒有和門貼合好

警報方式：連續反覆提醒

關閉方式：自動關閉、門外密鑰驗證成功後
關閉，或閘內正常開鎖成功後關閉

如何使用應急電源

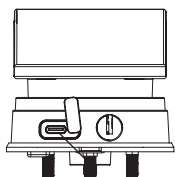

重啟及應急電源孔

當電池電壓不足，無法從外部開啟時，您可以通過使用5V充電器，作為應急電源給門鎖上電。打開門鎖後，請立即更換電池。如遇系統死機，在門外無法開門時，也可以使用5V充電器給門鎖上電，上電後系統自動重啟。

如何更換電池

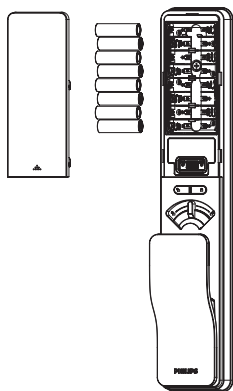

1. 門鎖的基礎電源為4顆3號鹼性電池。電池盒內設兩組工作電源，可安裝8顆電池，延長續航時間，減少更換電池次數。
2. 按住電池蓋推手位（如左圖示）並朝上滑動電池蓋即可取下電池蓋更換電池。

9 特殊物質聲明

部位名稱	有毒有害物質或元質					
	鉛 (Pb)	汞 (Hg)	鎘 (Cd)	六價鉻 (Cr6+)	多溴聯苯 (PBB)	多溴 二苯醚 (PBDE)
鎖芯零件	X	O	O	O	O	O
鎖體零件	X	O	O	O	O	O
鑰匙零件	X	O	O	O	O	O
門鎖面板零件	X	O	O	O	O	O

本表格依據 SJ/ T 11364 的規定編制。

O: 表示該有害物質在該部件所有均展質材料中的含量均在GB/ T 26572 規定的限量要求以下。

X: 表示該有害物質至少在該部件的某一均展材料中的含量超出GB/ T 26572規定的限量要求。

- 10 本產品的環保使用期限是指在正常使用條件下，設備(不含電池)及其附件產品含有的有害物質或化學元素不會外泄，以及電子訊息產品用戶使用該產品時不會對環境造成嚴重污染或對其人身、財產造成嚴重損害的期限。



取得審驗證明之低功率射頻器材，非經核准，公司、商號或使用者均不得擅自變更頻率、加大功率或變更原設計之特性及功能。低功率射頻器材之使用不得影響飛航安全及干擾合法通信；經發現有干擾現象時，應立即停用，並改善至無干擾時方得繼續使用。前述合法通信，指依電信管理法規定作業之無線電通信。低功率射頻器材須忍受合法通信或工業、科學及醫療用電波輻射性電機設備之干擾。

Philips和Philips盾牌圖形是皇家飛利浦有限公司的註冊商標，經許可使用。