

*alpha*

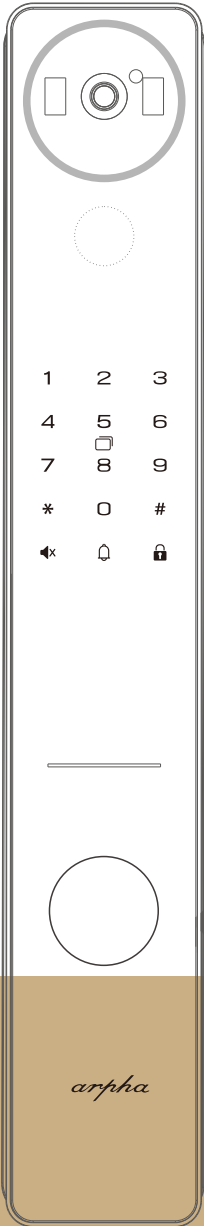

# 電子鎖使用說明書

使用前請仔細閱讀本說明書，並妥善保管

## 目錄

一	產品圖及產品清單	01
1.1	產品圖	01
1.2	產品清單	01
1.3	產品安裝圖	02
二	自動演示功能	03
三	安裝步驟	03
四	管理設定	04
4.1	如何進入管理設定模式	04
4.2	管理設定選單	04
4.3	添加普通用戶	05
4.4	刪除用戶	06
4.5	系統管理	06
4.6	聯網設置	07
五	產品簡介	07
六	使用方法	08
6.1	門外開鎖/關鎖	08
6.2	門內開關鎖按鍵	09
6.3	反鎖旋鈕	09
6.4	系統凍結功能	09
6.5	電池電量檢測	09
6.6	常開功能	09
七	APP操作	10
6.1	下載APP	10
6.2	遠程開鎖	11
八	售後服務卡	12

感謝您選擇alpha智能電子門鎖。

新款alpha智能電子門鎖使用最新科技讓您的生活更方便。

本使用說明書讓您更了解並且安全使用本產品。

使用前敬請詳閱本說明書。

alpha in your Life!

# 1. 產品圖及產品清單

## 1.1 產品圖

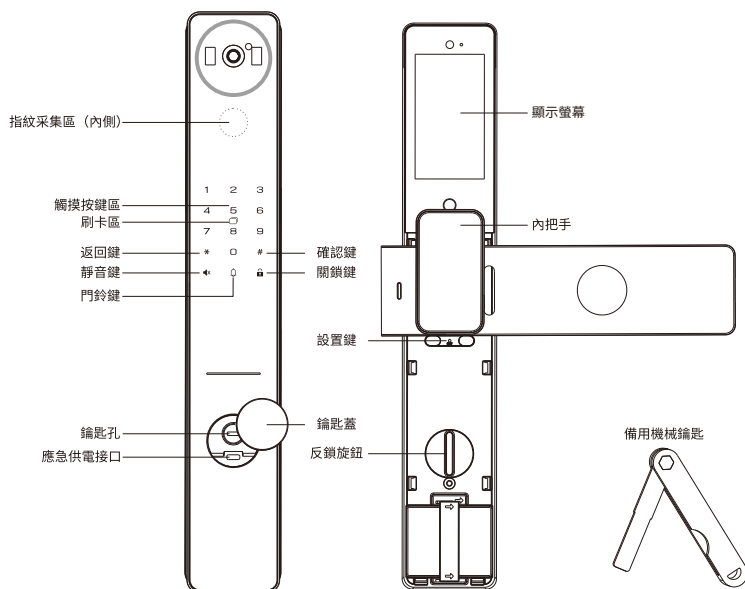

### ⚠ 注意

安裝說明書使用圖片僅供參考，產品以實物為準。

## 1.2 產品清單

請拆開包裝後按照清單仔細核對，如發現有遺漏缺少請即時向我們索取

序號	名稱	每套鎖具數量
1	外面板 (橡膠墊)	1
2	內面板 (橡膠墊)	1
3	鑰匙	2
4	鎖芯	1
5	感應磁卡	2
6	產品保固卡	1
7	安裝配件包	1
8	使用手冊	1
9	鋰電池	1
10	充電線	1

1.3 產品安裝圖

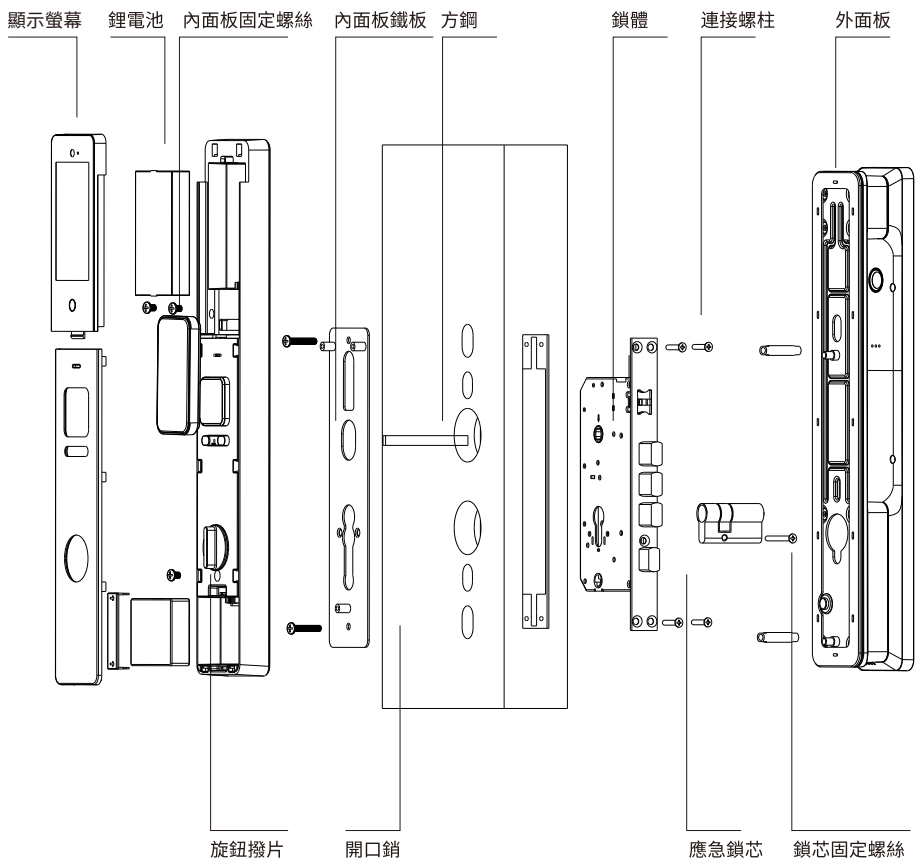

## 2. 安自動演示功能

初始狀態下輸入“888#”跟隨語音提示進行操作。

## 3. 安裝步驟

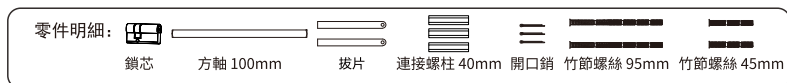

### 一、安裝鎖體

1. 根據開門方向，將鎖體鎖舌換向。
2. 將鎖體放入已開好門孔的門體內，並用螺絲固定好鎖體

### 二、安裝鎖芯

將應急鎖芯裝入鎖體中，然後用鎖芯固定螺絲固定。

### 三、安裝外面板

將兩顆連接螺柱分別與前面板螺柱擰緊。

### 四、固定外面板

1. 將外面板連接線穿過最上端過線孔。
2. 將鎖芯頭穿過外面板鎖芯孔，然後將面板緊貼門外側。

### 五、固定後鐵板

根據門的厚度，將竹節螺絲裁剪至需要長度後，將後鐵板貼於門內側，並用竹節螺絲擰緊。

### 六、安裝內面板

1. 將前後板連接線接好。
2. 根據門的厚度切割方鋼至合適的尺寸。
3. 將方鋼放入內面板，用開口銷固定，穿過門上的鎖體，露出鎖體的距離為 5-10mm 作標記，然後將方鋼拆下，切去標記多出的部分。
4. 將方鋼和旋鈕撥片裁切好，用開口銷固定。

### 八、測試智能鎖

1. 操作內把手、反鎖旋鈕和機械鑰匙，檢查各個連接部件是否工作正常。
2. 裝上電池，按照說明書指導操作，檢查密碼、指紋及感應卡是否工作正常。

### 七、固定內面板

1. 將內面板緊貼門內側，並用四顆 M4 螺絲固定。
2. 蓋上內面板電池蓋。

### ⚠ 注意

1. 全自動款僅支持二段鎖體，請謹慎使用。

## 4. 管理設定

### 4.1 如何進入管理設定模式

4.1.1 按“\*”鍵返回，按“#”確認。

4.1.2 輕觸按鍵板喚醒門鎖後，依次按下“\*”“#”鍵或者短按一次門後設置鍵進入管理設置。

4.1.3 初始化狀態下，根據語音提示設置管理員密碼（編號固定為001）註冊選單，註冊管理員密碼後即可進入管理設置。

#### ⓘ 注意

如果識別管理員失敗，語音提示“輸入錯誤”。如果識別成功，直接進入設定主選單，按\*號鍵可退出，按相應的數字則進下一頁選單。

### 4.2 管理設定選單

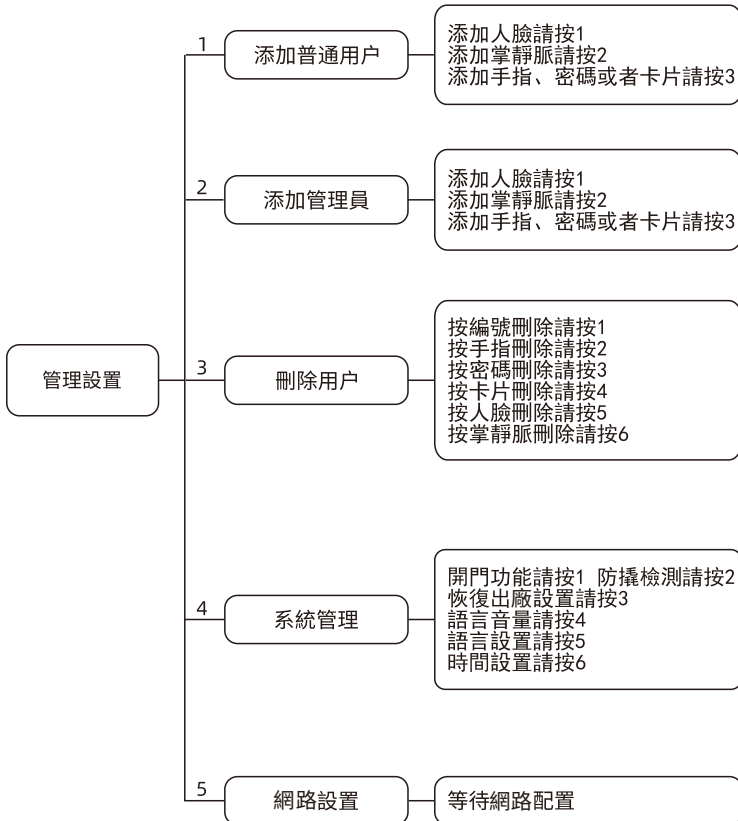

#### ⓘ 注意

上述操作過程中，全語音提示，您可以按照語音提示操作。

#### 4.3 添加普通用戶

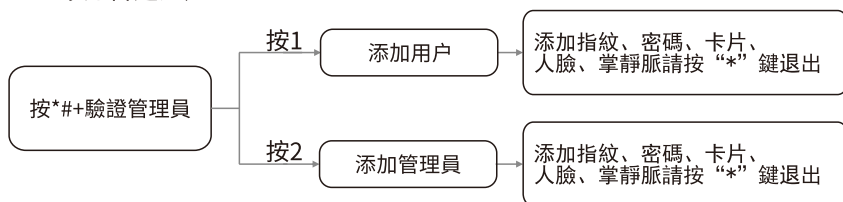

##### 4.3.1 添加人臉

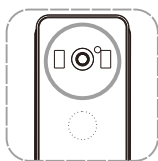

- 步驟1：按\*#+驗證管理員。
- 步驟2：進入添加用戶/添加管理員。
- 步驟3：錄入人臉。

##### 4.3.2 添加手指

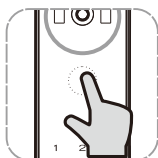

- 步驟1：按\*#+驗證管理員。
- 步驟2：進入添加用戶/添加管理員。
- 步驟3：重複按指紋錄入手指資訊。

#### ⓘ 注意

隨季節環境變化，手指特徵點會存在清晰度的偏差，導致識別率變化當手指使用識別率降低時，可重新錄入對應的手指。

##### 4.3.3 添加密碼

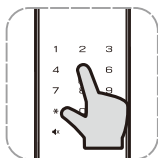

- 步驟1：按\*#+驗證管理員。
- 步驟2：進入添加用戶/添加管理員。
- 步驟3：輸入6-12位密碼#+。
- 步驟4：再次輸入新的密碼#+。

##### 4.3.4 添加感應磁卡

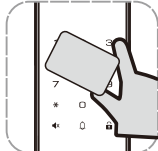

- 步驟1：按\*#+驗證管理員。
- 步驟2：進入添加用戶/添加管理員。
- 步驟3：錄入卡片。

#### ⓘ 注意

如果人臉/掌靜脈/手指/密碼/感應卡已滿，語音播放“人臉/掌靜脈/手指/密碼/感應卡已滿”  
 如果密碼/感應卡已註冊，語音播放“密碼/感應磁卡已存在”。  
 如果用戶已註冊滿，語音播放“用戶已滿”。

## 4.3.5 添加掌靜脈

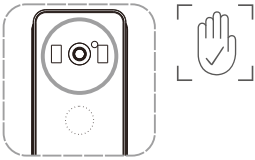

- 步驟1：按\*#+驗證管理員。  
 步驟2：進入添加用戶/添加管理員。  
 步驟3：錄入掌靜脈。

## 4.4 刪除用戶



## 4.5 系統管理

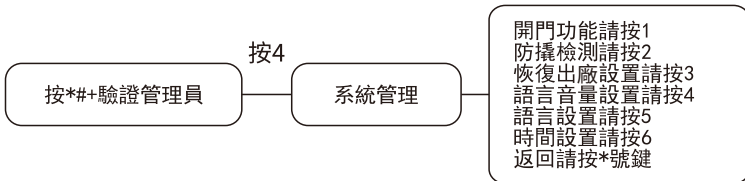

## 提示說明

按編號刪除：管理員編號（001~005），編號（006~200），輸入編號“XXX”便可刪除對應的管理員/普通用戶。

按指紋刪除：驗證已經註冊過的指紋便可刪除對應管理員/普通用戶。

按密碼刪除：驗證已經註冊過的密碼便可刪除對應管理員/普通用戶。

按卡片刪除：驗證已經註冊過的卡片便可刪除對應管理員/普通用戶。

按掌靜脈刪除：驗證已經註冊過的掌靜脈便可刪除對應管理員/普通用戶。

⚠ 注意

如果有人臉、手指、密碼、感應卡並未註冊，語音播放“用戶不存在”，跳轉到上一步。

## 系統設置

開門功能：(請參考下面開門功能功能描述)

防撬檢測：打開防撬檢測請按1，關閉防撬檢測請按2，退出請按\*號鍵。

恢復出廠設置：即將恢復出廠設置，確認請按#號鍵，退出請按\*號鍵

語言音量：高音量請按1，中音量請按2，低音量請按3，靜音請按4，退出請按\*號鍵。

語言設置：選擇中文請按1，選擇英文請按2，退出請按\*號鍵。

時間設置：根據語音提示分別輸入年、月、日、時、分、秒。

## 開門功能

常開設置：(請參考“如何使用”章節)

人體感應設置：1. 高靈敏度 2. 中靈敏度 3. 低靈敏度

開鎖模式設置：1. 單一開鎖 2. 組合開鎖

童鎖模式設置：當童鎖模式開啟後，門內開鎖/關鍵將失效

## 4. 6網路設置

進入網路設置語音播放“網路配置

## 5. 產品簡介

指紋	容量:100
密碼	容量:50
人臉	容量:20
感應卡	容量:50
掌靜脈	容量:20
鑰匙	2 把機械鑰匙.
電源	標稱電壓8.4V供電，有外接電源接口，

## 6. 使用方法

### 6.1 門外開鎖/關鎖

#### 6.1.1 驗證管理員/普通用戶開鎖

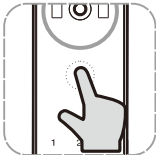

驗證指紋開鎖

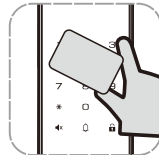

驗證卡片開鎖

#### 6.1.2 驗證密碼開鎖



輸入6~12位密碼，具有虛位密碼功能。  
最多可以輸入20位密碼，超過20位將  
無法驗證密碼。

#### ⚠ 注意

虛位密碼具有防偷窺功能，只要輸入的數字中包含正確密碼，便可驗證開鎖。

#### 6.1.3 鑰匙開鎖

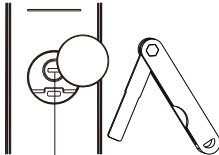

鑰匙孔

若出現忘記密碼，電池電量耗盡或系統  
無法運作等緊急情況，可使用備用機械  
鑰匙開鎖。

1. 從把手底部小孔，用力推開把手蓋
2. 將鑰匙從把手孔插入鑰匙孔
3. 轉動鑰匙便可開鎖

#### 6.1.3 按鍵關鎖

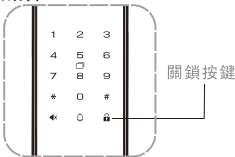

關鎖按鍵

按關鎖按鍵  便可從門外關鎖

#### 6.1.4 人臉關鎖

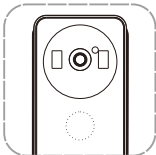

識別已錄入的人臉即可完成開鎖

### 6.1.4 掌靜脈關鎖

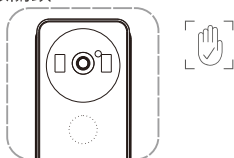

識別已錄入的掌靜脈即可完成開鎖

## 6.2 門內開關鎖按鍵

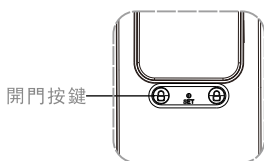

按開門按鍵開鎖

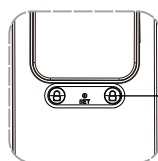

按關門按鍵開鎖



注意

當童鎖模式開啟後，門內開鎖/關鍵將失效

## 6.3 反鎖旋鈕

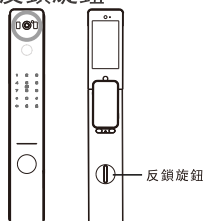

若使用反鎖旋鈕反鎖，不能以任何方式從門外開鎖。

## 6.4 系統凍結功能

當人臉、指紋、密碼、卡片在5分鐘內錯誤次數連續超過3次時，發出聲光警報5分鐘內錯誤次數連續超過5次時，系統凍結120秒，120秒內不可再識別人臉、指紋、密碼、卡片。

## 6.5 低電量報警



電量不足

電壓低於6.8V後每次開鎖都會自動報警後，報警後門鎖可鎖50次，必在次數前更換新電池。



注意

提示電量不足時，請及時充電，以免電量耗盡後關機。

## 6.6 常開功能

### 6.6.1 常開功能

當舉行會議或其他集體活動時，可將門鎖設定成常開狀態，設置成功後無需其他操作，直接開門。

### 6.6.2 常開功能設置方法

進入系統設置，按“1”開門功能，再按“1”進入常開模式，根據語音提示選擇打開常開模式。

## 7. 遠程開鎖APP設定

### 7.1 下載與安裝



IOS在APP Store 搜索（alpha）下載，安卓在play商店搜索（alpha）下載，並安裝。

#### 7.1.1 智能配網

按“\*”“#”鍵  
輸入管理員密碼  
進入管理設置。

1. 添加普通用戶
2. 添加管理員
3. 刪除用戶
4. 系統管理
5. 網路設定

按5

等待網路配置

請確認門鎖保持通電狀態，並進入門鎖功能目錄頁面。

功能目錄頁面選擇“5”進入聯網設置，進入後會聽到語音提示“等待網路配置”，此時表示門鎖已進入待連接狀態。



點選右上角的“+”開始新增設備



搜索出來的設備點選添加

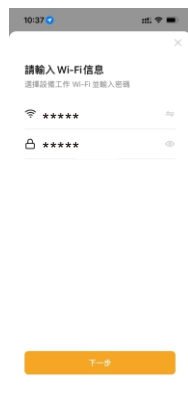

輸入WiFi名稱和密碼

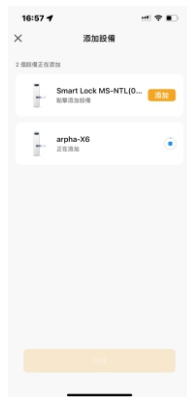

配對過程中手機與鎖以及wifi分享器距離越近越好

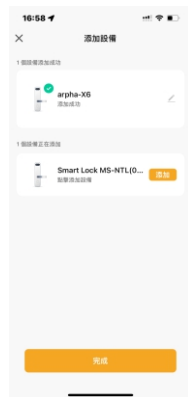

若新增成功，門鎖會語音提示“添加成功”



添加設備成功設備介面

⚠ 注意

目前支援2.4G Wi-Fi，暫不支援5G Wi-Fi。

若門鎖等待連線配對過久，會自動退出配對狀態，請再次重複以上配對操作。

## 7. 2遠程開鎖

點擊螢幕監控可查看門外情況，並出現對講/開鎖按鈕，點擊對講可與門外的人進行溝通，長按開鎖可給門外的人進行開鎖。當有人按門鈴的時候APP會通知，同時也會彈出螢幕界面。

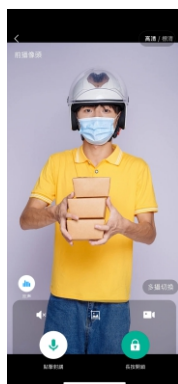

## 保修卡

用戶資料			
客戶名稱		聯繫電話	
聯繫地址			
郵遞區號		產品編號	
產品型號		購買日期	

代理商經銷商資料			
經銷商名稱		聯繫電話	
聯繫地址			
郵遞區號		產品編號	
產品型號		銷售日期	
代理商經銷商蓋章 年 月 日			

故障描述
------

感謝使用我們的產品，請在保修期內委託修理時，出示本保修卡和發票或收據本保修卡遺失不補，請您妥善保管

### 保修指引

1·如果您的門鎖出現了故障，請按說明書中的常見故障排除進行操作，如仍不能排除，請與我們公司或當地代理經銷商聯繫並提供以下信息：

- ① 門鎖的型號    ② 購買日期    ③ 您的聯繫電話、傳真、詳細地址  
④ 產品故障情況（詳細描述將能得到更快解決）    ⑤ 您的意見或建議

2·請用戶配合回答維修專員或客服人員的詳細詢問，包括現場情況、故障表現、是經常或偶發性故障、操作程序是否有誤等，以便維修專員了解故障及分析原因。

3·如果仍無法解決問題，維修專員可提供上門服務。

4·維修專員上門服務時，請您詢問並確認其是否為我公司人員。

5·維修完成後請檢驗維修結果，如果故障未能徹底排除，您可以拒絕在《客戶服務維修記錄表》簽字。

6·門鎖恢復正常後，請您配合維修專員辦理相關手續。

*alpha*

