

*alpha*

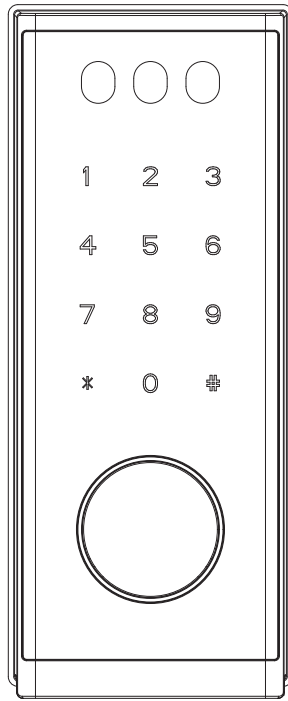

## R2 電子鎖使用說明書

使用前請仔細閱讀本說明書，並妥善保管

## 1. 產品外觀示意圖

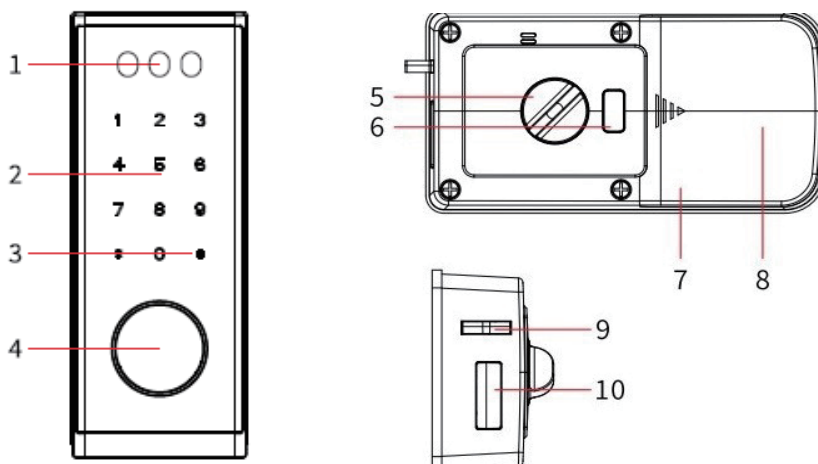

- |           |        |        |         |           |
|-----------|--------|--------|---------|-----------|
| 1. 人臉識別區域 | 2. 鍵盤區 | 3. 門鈴  | 4. 鑰匙孔  | 5. 手動旋鈕開關 |
| 6. 開關鍵    | 7. 重置鍵 | 8. 電池蓋 | 9. 上鎖感應 | 10. 鎖舌    |

## 2. 安裝注意事項

1. 建議由專業人士進行安裝，門厚要求為30-60mm
2. 安裝時請勿擠壓連接線，以免造成線路故障
3. 安裝調試過程中，請將門保持半開狀態，直至調試完成
4. 安裝完成後請測試人臉、密碼、感應卡，鑰匙，內旋鈕開鎖等功能是否正常
5. 如門鎖不能正常使用，請檢查是否安裝不當或連接線鬆動等，並參照安裝說明重新進行安裝

### 3. 產品安裝說明

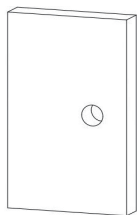

1. 開孔，門上開孔大小為直徑30MM，門厚要求為30-60MM

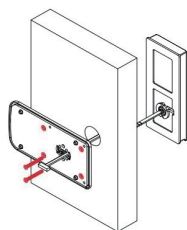

2. 將前面板連接線穿過門及後封板，並用2個長螺絲固定前面板；然後用4個螺絲固定後封板

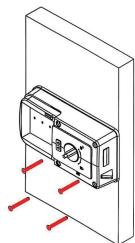

3. 插好連接線，並裝上後面板，然後用4顆螺絲固定後板

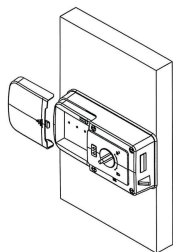

4. 裝上電池，並進行調試

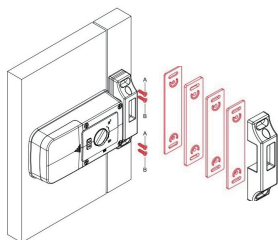

5. 安裝門框扣盒：根據門框的高低選擇對應的墊板，讓扣盒與後鎖平齊；然後先裝上2顆A位螺絲，調整好位置後，再裝上2顆B位螺絲進行固定

## 4.功能與操作說明

點亮鍵盤，在鍵盤上輸入“\*#”即可進入管理功能表

注：Wi-Fi連接指“Alpha”APP的Wi-Fi連接，本說明書後方將做詳細說明

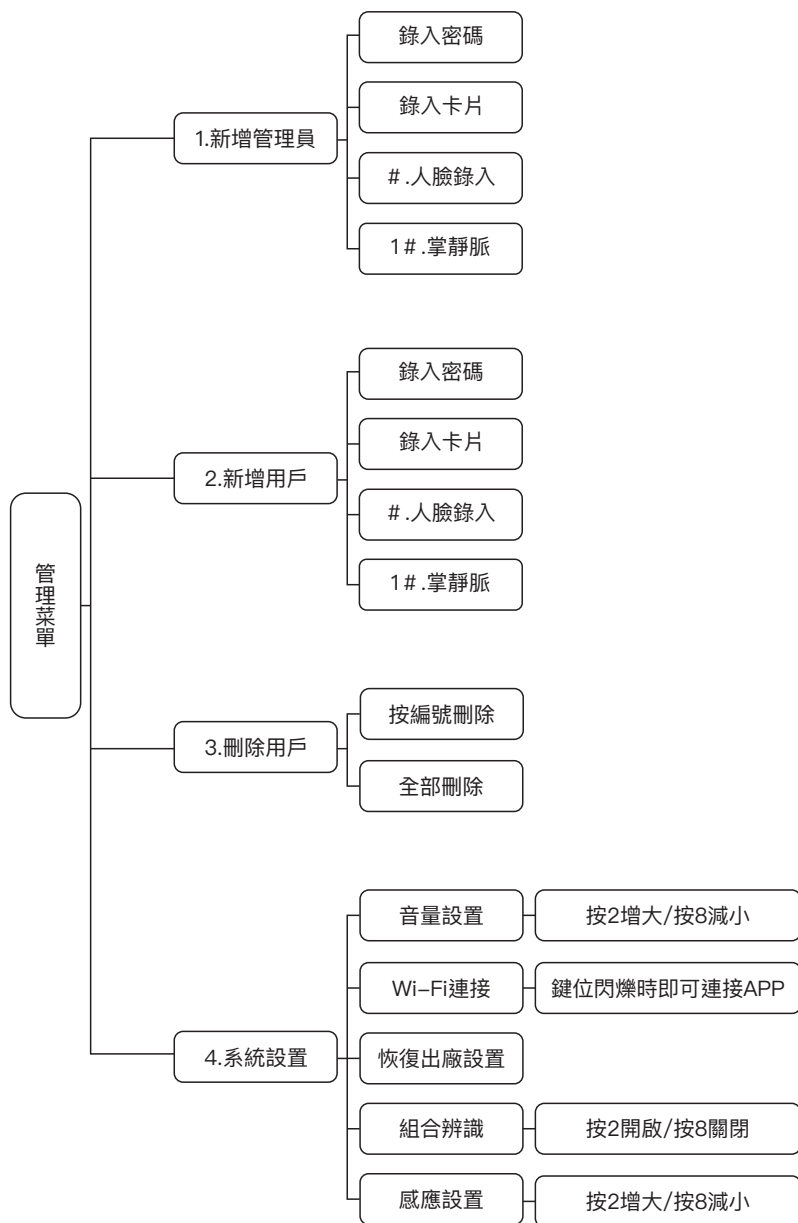

從蘋果APP Store或安卓Play Store搜索“Arpha”下載並安裝APP；安裝完成後，註冊成為APP用戶，然後進行以下操作

### 1. 添加設備

Wi-Fi連接前門鎖設備須先設置方法如下

- 1)按“\* #”鍵，輸入管理員密碼。選擇“2”，面板出現燈閃
- 2)手機進入App後，再首頁點擊右上方“+”，進入設備搜索介面

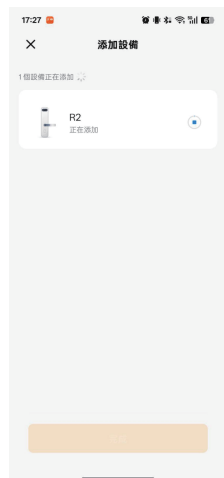
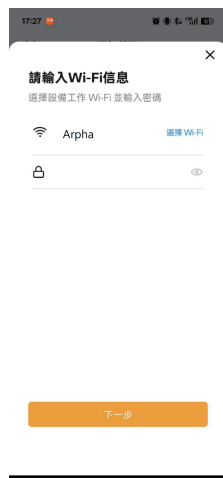
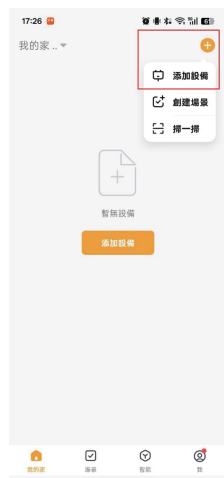

### 2. 遠程開鎖

- 1)當門鈴按響後，APP可接收到遠端開鎖消息推送。
- 2)點擊遠程開鎖，點擊【確定】即可遠程開鎖。



### 3. 查詢開鎖記錄

- 點擊頁面右下方“開門日誌”即可查看鎖的開鎖記錄；  
點擊清單右側的編輯按鈕可關聯成員，如此清單中將顯示相應成員的姓名。



## 6. 虛位密碼功能

防偷窺，支持最長16位元虛位元密碼（真實密碼6位元）。

驗證時可輸入“假密碼+真密碼+假密碼”來進行驗證開鎖，

如，實際密碼為888888，可輸入“1234588888854321#”來驗證解鎖。

## 7. 常開模式

關閉自動上鎖

按 9#，再輸入有效用戶可開啟常開模式（即取消自動上鎖功能）；

按 0# 可關閉常開模式，並實現上鎖。

## 8. 恢復出廠設置

初始化

打開後殼電池蓋，按住復位鍵 5 秒即可初始化智能鎖；

您也可以進入管理菜單，然後按“4 系統設置-3 恢復出廠設置”進行初始化。

## 9. 常用功能快捷方式

“0”鍵 + “#”鍵 實現手動關鎖功能

“9”鍵 + “#”鍵，再輸入“用戶信息”，正確即可實現常開模式功能

“8”鍵 + “#”鍵 實現靜音模式功能

“7”鍵 + “#”鍵 實現Wi-Fi數據同步功能

“\*”鍵 實現播報用戶編號功能（識別之後3秒內按此按鍵）

“00” + “#”鍵 強制開啟人臉識別

## 10. 智能鎖規格

開鎖方式：人臉識別、掌靜脈、卡片、密碼、APP、鑰匙

管理員數量：10

人臉數量：100

掌靜脈數量：100

密碼數量：100

卡片數量：100

供電電源：8.4V 聚合物鋰電池

應急電源：DC5V(TYPE-C介面)



# User Manual

Alpha in your life