

*alpha*



## 電子鎖使用說明書

使用前請仔細閱讀本說明書，並妥善保管

**目錄**

一	產品圖及產品清單.....	01
1.1	產品圖.....	01
1.2	產品清單.....	01
1.3	產品安裝圖.....	02
二	產品簡介.....	03
三	用戶編號說明.....	04
四	管理設定.....	05
4.1	如何進入管理設定模式.....	05
4.2	管理設定選單.....	05
4.3	添加普通用戶.....	06
4.4	添加管理員.....	06
4.5	刪除用戶.....	06
4.6	系統管理.....	07
五	使用方法.....	08
5.1	在常用模式下.....	08
5.2	應急開啟方法.....	09
5.3	開鎖.....	09
5.4	常開功能.....	09
5.5	系統凍結功能.....	10
5.6	電池電量檢測.....	10

六	APP操作.....	11
6.1	下載APP.....	11
6.2	連接Wi-Fi.....	11
七	安裝步驟.....	13
八	可視貓眼功能說明.....	14
九	產品保固卡.....	15

感謝您選擇alpha智能電子門鎖。

新款alpha智能電子門鎖使用最新科技讓您的生活更方便。

本使用說明書讓您更了解並且安全使用本產品。

使用前敬請詳閱本說明書。

alpha in your Life!

## 1. 產品圖及產品清單

### 1.1 產品圖

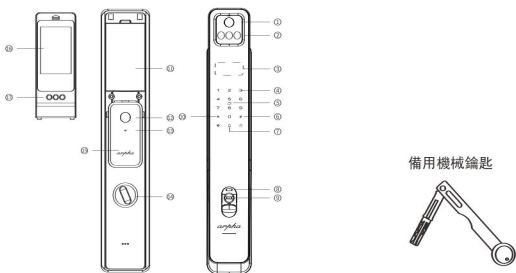

- |          |                 |              |
|----------|-----------------|--------------|
| ① 貓眼     | ② 人臉/掌靜脈辨識感應器   | ③ 指靜脈辨識區（內部） |
| ④ 觸控按鍵區  | ⑤ 刷卡區           | ⑥ 確認鍵        |
| ⑦ 門鈴     | ⑧ Type-C 緊急供電接口 | ⑨ 鑰匙孔        |
| ⑩ 返回鍵    | ⑪ 電池座           | ⑫ 開鎖按鍵       |
| ⑬ 恢復出廠設定 | ⑭ 應急開鎖旋鈕        | ⑮ 後把手        |
| ⑯ 貓眼顯示螢幕 | ⑰ 貓眼按鍵          |              |

#### ① 注意

安裝說明書使用圖片僅供參考，產品以實物為準。

### 1.2 產品清單

請拆開包裝後按照清單仔細核對，如發現有遺漏缺少請即時向我們索取

序號	名稱	每套鎖具數量
1	外面板（橡膠墊）	1
2	內面板（橡膠墊）	1
3	鑰匙	2
4	鎖芯	1
5	感應卡	2
6	產品保固卡	1
7	安裝配件包	1
8	使用手冊	1
9	鋰電池	1

### 1.3 產品安裝圖

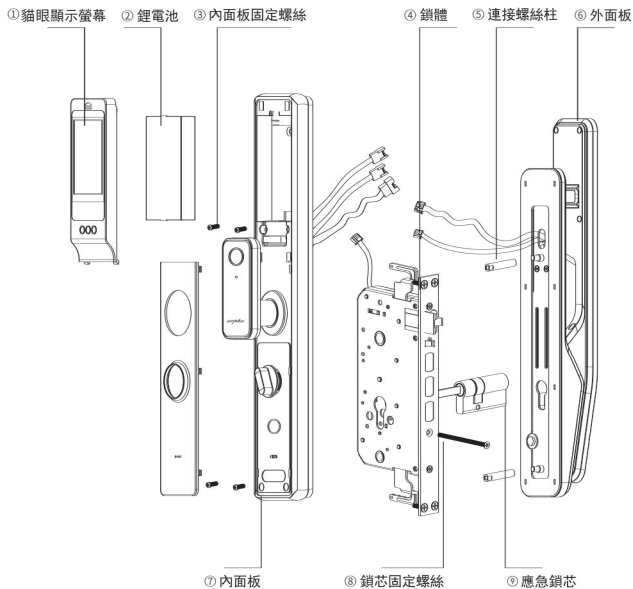

- |           |           |              |
|-----------|-----------|--------------|
| 1. 貓眼顯示螢幕 | 2. 鋰電池    | 3. 內面板固定螺絲X4 |
| 4. 鎖體     | 5. 連接螺絲柱  | 6. 外面板       |
| 7. 內面板    | 8. 鎖芯固定螺絲 | 9. 應急鎖芯      |

## 2. 產品簡介

人臉	容量：可儲存20組人臉辨識
掌靜脈	容量：可儲存20組掌靜脈
指靜脈	容量：可儲存100組指靜脈
密碼	容量：可儲存50組，長度：6-12位，具備虛位密碼功能（一組連續正確的密碼前後可加上多個任意數字（含密碼共20位數字內），只要這一串數字內有一組連續正確的密碼就可以打開門鎖，一次輸入超過20位數字則無法進行辨識
感應卡	容量：可配對50張感應磁卡；標配附送兩張感應磁卡
鑰匙	標配機械鑰匙2把（請將鑰匙放於易取得處備用，勿放於家中）
管理員	人臉、密碼、指靜脈、掌靜脈或感應磁卡可自由選擇，最少1個管理員，最多5個管理員（可刪除任何一個管理員，但最少需保留一個管理員）
導航	全程語音提示導航
電源	標準7.4V鋰電池供電，有外接電源接口。
原廠設置	出廠狀態下任何人臉、密碼、指靜脈、掌靜脈、感應卡都可以開鎖，如果有用戶註冊，則需要解鎖方式方能解鎖。
初始化設定	按住門後的恢復出廠設定按鍵5秒鐘，根據提示“恢復出廠設定，按#號鍵確認，退出請按*號鍵”，按#號鍵確認後，語音提示“恢復出廠設定成功”。
其它功能	系統凍結、低電量提醒、防撬警報、虛掩警報、未關門警報

### 3. 用戶編號說明

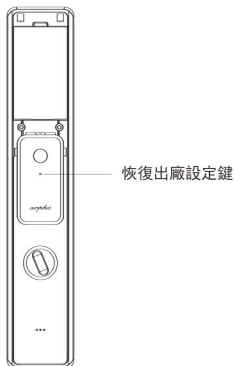

用戶角色	管理員：人臉、指靜脈、掌靜脈、密碼、感應磁卡 普通用戶：人臉、指靜脈、掌靜脈、密碼、感應磁卡
編號關係說明	一個編號只能註冊一種解鎖方式 例如：8號已經註冊為指靜脈，就不能夠註冊8號為密碼解鎖了。編號將自動遞增分配。
編號範圍	0~200

#### ⚠ 注意

恢復出廠狀態後，將清空包括管理員在內的所有使用者註冊資料，並需重新設定連網功能。

## 4. 管理設定

### 4.1 如何進入管理設定模式



4.1.1 輕觸按鍵板喚醒門鎖後，依序按下“\*” “#” 鍵或者短按一次門後設定鍵進入管理設定。

4.1.2 初始化狀態下，將自動進入管理員密碼（編號固定為001）註冊選單，將提示“請登記管理員密碼、退出請按\*號鍵”。如果已經註冊過管理員，將提示“請授權”。

#### ! 注意

如果識別管理員失敗，語音會提示“輸入錯誤”如果識別成功，直接進入設定主選單，按\*號鍵可退出，按相應的數字則進入下一頁選單。

### 4.2 管理設定選單

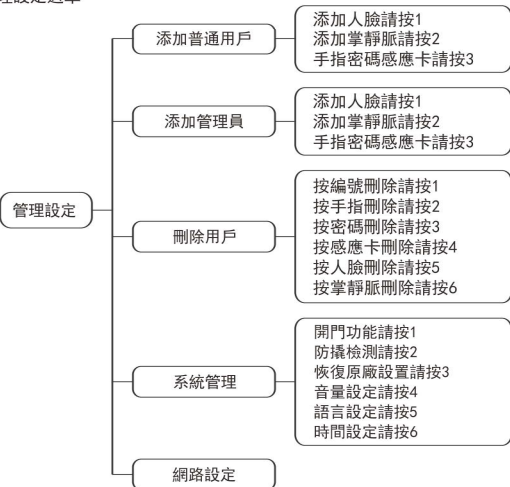

#### ! 注意

上述操作過程中，全語音提示，您可以按照語音提示操作。

### 4.3 添加普通用戶

進入添加普通用戶，語音播放“添加人臉請按1，添加掌靜脈請按2，手指密碼感應卡請按3，退出請按\*號鍵”。根據用戶錄入人臉、按手指、輸入密碼還是感應磁卡來決定添加的是人臉、指靜脈、密碼還是感應卡。

#### 4.3.1 添加人臉

用戶錄製人臉時，語音會播放“請注視鏡頭”。註冊成功，語音提示“成功”；否則語音提示“添加失敗”，返回上一選單。

#### 4.3.2 添加掌靜脈

如果用戶錄製掌靜脈時，語音會播放“請張開手掌，將手掌置於鏡頭前方”，註冊成功語音提示“成功”；否則語音提示“添加失敗”，返回上一選單。

#### 4.3.3 添加指靜脈

請用戶按下第一次手指，語音會播放“請抬起手指繼續錄入其他區域”，請用戶按下第二次手指，重複此步驟，按下6次手指，手指添加成功，語音會播放“XXX成功”返回上一選單。

#### ⚠ 注意

隨季節環境變化，指靜脈特徵點會存在清晰度的偏差，導致辨識度變化，當用戶感覺指靜脈辨識度降低時，可重新錄製設定對應的手指。

#### 4.3.4 添加密碼

用戶輸入密碼後，請按#鍵，語音播放“請再次輸入”。請用戶再次輸入密碼，如果兩次密碼一樣，語音會播放“XXX成功”，否則語音會播放“輸入錯誤”返回上一選單。

#### 4.3.5 添加感應磁卡

用戶刷感應磁卡，語音播放“XXX成功”，否則語音播放“添加失敗”，返回上一選單。

#### ⚠ 注意

如果人臉/掌靜脈/手指/密碼/感應卡已滿，語音播放“人臉/掌靜脈/手指/密碼/感應卡已滿”  
 如果人臉/密碼/手指/感應卡已註冊，語音播放“人臉/密碼/密碼/感應卡已存在”。  
 如果用戶已註冊滿，語音播放“用戶已滿”

### 4.4 添加管理員

進入添加管理員，語音播放“添加人臉請按1，添加掌靜脈請按2，手指、密碼、感應卡請按3，退出請按\*號鍵”。根據用戶錄入人臉、按手指、輸入密碼還是感應磁卡來決定添加的是人臉、指靜脈、密碼還是感應卡，其他操作流程同4.3添加普通用戶。

### 4.5 刪除用戶

進入刪除用戶，語音播放“按編號刪除請按1，按手指刪除請按2，按密碼刪除請按3，按感應卡刪除請按4，按人臉刪除請按5，按掌靜脈刪除請按6，退出請按\*號鍵”。

a. 按1, 按編號刪除, 管理員編號(001~005), 普通用戶編號(006~200), 輸入編號“XXX”便可刪除對應的管理員/普通用戶。語音會播放“XXX刪除成功”可繼續輸入編號進行刪除, 返回上一頁選單請按\*號鍵。

b. 按2, 按手指刪除, 驗證已經註冊過的手指便可刪除對應管理員/普通用戶。語音播放“XXX刪除成功”, 返回上一頁選單按\*號鍵。

c. 按3, 按密碼刪除, 驗證已經註冊過的密碼便可刪除對應管理員/普通用戶。語音播放“XXX刪除成功”, 返回上一頁選單按\*號鍵。

d. 按4, 按卡片刪除, 驗證已經註冊過的卡片便可刪除對應管理員/普通用戶。語音播放“XXX刪除成功”, 返回上一頁選單按\*號鍵。

e. 按5, 按人臉刪除, 驗證已經註冊過的人臉便可刪除對應管理員/普通用戶。語音播放“XXX刪除成功”, 返回上一頁選單按\*號鍵。

f. 按6, 按掌靜脈刪除, 驗證已經註冊過的掌靜脈便可刪除對應管理員/普通用戶。語音播放“XXX刪除成功”, 返回上一級選單按\*號鍵。

**!** 注意

如果人臉/掌靜脈/指靜脈/密碼/感應卡並未註冊, 語音會播放“用戶不存在”, 跳轉到上一步。

#### 4. 6系統管理

進入系統管理, 語音播報“開門功能請按1, 防撬檢測請按2, 恢復原廠設置請按3, 音量設定請按4, 語言設定請按5, 時間設定請按6, 退出請按\*號鍵”。

1. 開門功能: 常開模式設定請按1, 人體感應設定請按2, 開鎖模式設定請按3, 童鎖模式設定請按4, 退出請按\*號鍵。

2. 防撬檢測: 開啟防撬檢測請按1, 關閉防撬檢測請按2, 退出請按\*號鍵。

3. 恢復出廠設置: 設恢復原廠設置, 按#號鍵確認, 退出請按\*號鍵。

4. 音量設定: 高音量請按1, 中音量請按2, 低音量請按3, 靜音請按4, 退出請按\*號鍵。

5. 語言設定: 中文請按1, 英文請按2, 退出請按\*號鍵。

6. 時間設定: 請根據語音分別輸入年、月、日、時、分、秒。

#### 4. 7開門功能

1. 常開設置: (請參考“如何使用”章節)

2. 人體感應設置: 高靈敏度按1, 中靈敏度按2, 低靈敏度按3, 退出請按\*號鍵。

3. 開鎖模式設置: 單一開鎖按1, 組合開鎖按2, 退出請按\*號鍵。

4. 童鎖模式設置: 當童鎖模式開啟後, 門內開鎖 / 關鍵將失效。

## 5. 使用方法

### 5.1 在常用模式下

#### 5.1.1 人臉開鎖



識別已添加的人臉，人臉驗證成功語音提示“請開門”。

#### 5.1.2 掌靜脈開鎖

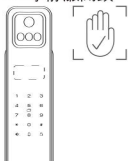

將已添加的掌靜脈以正確的方式放在掌靜脈辨識區域上，掌靜脈驗證成功，語音提示“請開門”。

#### 5.1.3 密碼開鎖



輸入已添加的密碼，按#號鍵確認，密碼驗證成功語音提示“請開門”。

#### ⚠ 注意

注意用戶密碼前後可任意添加虛位密碼，包含虛位密碼在內的長度不要超過20位，徹底消除開門密碼泄露的風險。

#### 5.1.4 指靜脈開鎖



將已添加的指靜脈以正確的方式放在指靜脈辨識區域上，指靜脈驗證成功，語音提示“請開門”。

#### 5.1.5 刷卡開鎖

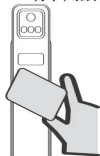

將已添加的感應卡靠近或觸控螢幕數字鍵盤區，感應卡驗證成功語音提示“請開門”。

## 5.2 應急開啟方法

### 5.2.1 機械鑰匙開啟

若出現忘記密碼，電池電量耗盡或系統無法運作等緊急情況，可使用備用機械鑰匙開鎖。

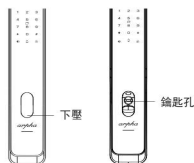

- 將前面板鑰匙孔蓋下壓，看到鑰匙孔。
- 將機械鑰匙插入機械鑰匙孔。
- 轉動鑰匙後，即可開鎖。

### 5.2.2 USB緊急供電

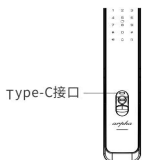

當電量耗盡而且沒有帶鑰匙的情況，外接電源可即插即用，無需等待鋰電池充電，按正常步驟開門即可。

#### ⚠ 注意

外接電源建議使用輸出電流2A（含）以上的行動電源或充電器。使用外接電源供電後，無法使用人臉辨識，但其他開鎖方式正常（包括網路遠端開鎖）。

## 5.3 開鎖

### 5.3.1 門外開鎖

使用者驗證成功。開鎖成功後，播放語音“請開門”。

### 5.3.2 門內一鍵開鎖

門內有開鎖按鍵，可以完成一鍵開鎖。開鎖成功後，播放語音“已開鎖”

## 5.4 常開功能



### 5.4.1 常開功能

當舉行會議或其他集體活動時，可將門鎖設定成常開狀態，設定成功後無需其他操作，直接開門。

### 5.4.2 常開功能設定方法

進入系統管理，按1號鍵進入開門功能，再按1號鍵進入常開設定，按照語音提示打開常開模式。啟動常開模式後，門內一鍵開鎖或門外開鎖都會關閉常開模式。

## 5.5 系統凍結功能



當人臉、掌靜脈、指靜脈、密碼、感應卡在5分鐘內錯誤次數連續 $\geq 3$ 次，發出聲光警報；錯誤次數連續 $\geq 5$ 次時，系統凍結95秒，95秒內不可再識別人臉、掌靜脈、指靜脈、密碼、感應卡。

## 5.6 電池電量檢測



當電池電壓低於 $6.8V \approx 10\%$ 時，可正常使用，但每次喚醒後都會先有語音提示“電量不足，請即時充電”。電壓低於 $6.3V \approx 1\%$ 時，電子鎖將發出5聲蜂鳴器聲，語音提示“電量耗盡，即將關機”。無法執行人臉、掌靜脈、指靜脈、密碼或感應卡開門動作。

### ① 注意

提示電量不足時，請及時充電，以免電量耗盡後關機。

## 6. 遠端開鎖APP設定

### 6.1 下載與安裝



IOS在APP Store 搜索 (alpha) 下載，安卓在play商店搜索 (alpha) 下載，並安裝。



❗ 注意 若門鎖等待連線配對過久，會自動退出配對狀態，請再次重複以上配對操作。

### 6.3 遠端開鎖

訪客在門外按下門鈴後，手機會彈出訊息通知，點選查看通知後會出現如下圖的滑動桿，左滑可拒絕開鎖，右滑可直接遠端開鎖。



點擊對講可進行視訊對講。



## 7. 安裝步驟

零件明細：

竹節螺絲95MM

竹節螺絲45MM

連接螺絲柱40MM

定位柱09

定位柱07-8

定向螺絲：此定向螺絲一定要裝在門的內側，即哪面裝定向螺絲，哪面必須是內面板。

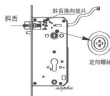

斜舌換向：先將斜舌換向撥片向上撥動（如圖1），往上撥動的同時，將斜舌往裏按壓至內部並中心旋轉180°（如圖2），斜舌換向完成後撥片自動還原位置（如圖3）。

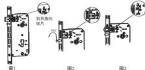

- 1、根據開孔模板在門上開好孔，將鎖體放入門框內。
- 2、緊固鎖體導向片上的四顆固定螺絲。

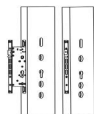

將鎖芯插入鎖體下方鎖芯孔位，帶鑰匙孔一端面向室外，鎖芯固定螺絲位於主舌與保險舌中間位置，緊固鎖芯固定螺絲。



- 1 將兩顆連接螺絲柱分別與前面板螺柱擰緊。
- 2 將兩顆定位柱分別與前面板螺柱擰緊。



1. 將外面板連接線穿過最上端過線孔。
2. 將鎖芯頭穿過面鎖芯孔，後將面板貼門外側。



根據門的厚度，將竹節螺絲裁剪至需要長度後，將後鐵板貼於門內側，並用竹節螺絲擰緊。



1. 將前板與後板對應的連接線相連。
2. 根據門的厚度切割方鋼合適的尺寸。
3. 先將方鋼放入內面板用開口銷固定，穿過門上的鎖體，露出鎖體的距離為5-10mm，然後將方鋼拆下，切除多出部分。
4. 將方鋼和旋鈕撥片裁切好，用開口銷固定。



- 1、將內面板緊貼門內側，並用四顆M4螺絲固定。
- 2、蓋上內面板電池蓋。

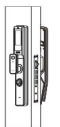

- 1、操作內把手和機械鑰匙，檢查各個連部件是否工作正常。
- 2、裝上電池，按照說明書指導操作，檢查密碼、人臉、掌靜脈、指靜脈、及感應卡是否工作正常。



## 8. 可視貓眼功能說明

### 貓眼螢幕按鍵

貓眼提供三個按鍵：“左”，“中”，“右”，透過按鍵功能可完成對應的貓眼螢幕操作。

OK：短按“OK”鍵可喚醒貓眼螢幕，長按“OK”鍵可開關貓眼螢幕。

>：喚醒螢幕後，長按“>”鍵可進入主介面。再次長按“>”鍵可返回上一介面。

<：關於本機

### 主介面選單功能

#### 返回貓眼

點擊返回貓眼，螢幕可返回到鏡頭介面

### 系統設置

#### 1. 返回貓眼

點擊返回貓眼，螢幕可返回到鏡頭介面

#### 2. 螢幕顯示時間

可選擇亮屏時長10s/20s/30s

#### 3. 語言

可選擇繁體中文或英文

#### 4. 日期

可調整貓眼螢幕系統日期

#### 5. 防閃燈(若螢幕出現抖動現象可打開此功能進行調整)

打開/關閉(關閉後,待貓眼自動休眠再開啟生效)

### 網路

可顯示網路訊號強度

### 關於本機

可查詢主機版本號及軟體版本號

## 9. NFC、悠遊卡、一卡通解鎖限制說明

### NFC

NFC功能因手機廠牌、機型不同及加密設定、或手機通訊協定等多種因素，皆會影響解鎖設定，蘋果手機等品牌不支持此功能。

### 悠遊卡、一卡通

悠遊卡及一卡通解鎖功能僅支持「無記名普通卡」，記名卡、造型卡可能無法使用，敬請留意。

## 產品保固卡

用戶資料			
客戶名稱		聯繫電話	
聯繫地址			
郵遞區號		產品編號	
產品型號		購買日期	

代理商經銷商資料			
經銷商名稱		聯繫電話	
聯繫地址			
郵遞區號		產品編號	
產品型號		銷售日期	
			代理商經銷商蓋章 年 月 日

故障描述
------

感謝使用我們的產品，保固期內需委託修理時，請出示本保固卡和發票或收據。本保固卡遺失不補發，請您妥善保管。

### 保固指引

- 如果您的門鎖出現故障情形，請與我們公司或當地代理經銷商聯繫並提供以下訊息：
  - 門鎖的型號
  - 購買日期
  - 您的聯繫電話、詳細地址
  - 產品故障情況（詳細描述可加速處理進度）
  - 您的意見或建議
- 請用戶配合回答維修專員或客服人員的詳細詢問，包括現場情況、故障情形之表現、是經常或偶發性故障、操作程序是否有誤等，以便維修專員了解故障及分析原因。
- 如果仍無法解決問題，維修專員可提供上門服務。
- 維修專員上門服務時，請您詢問並確認其是否為我司人員。
- 維修完成後請檢驗維修結果，如果故障未能徹底排除，您可以拒絕在《客戶服務維修記錄表》簽字。
- 門鎖恢復正常後，請您配合維修專員辦理相關手續。

*alpha*

